

Et si vous optiez pour une isolation Aluthermo®?

Performante. Mince. Simple à poser.

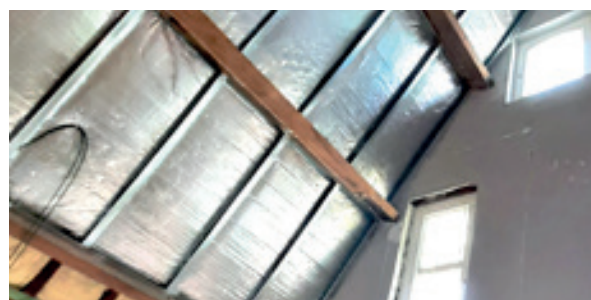
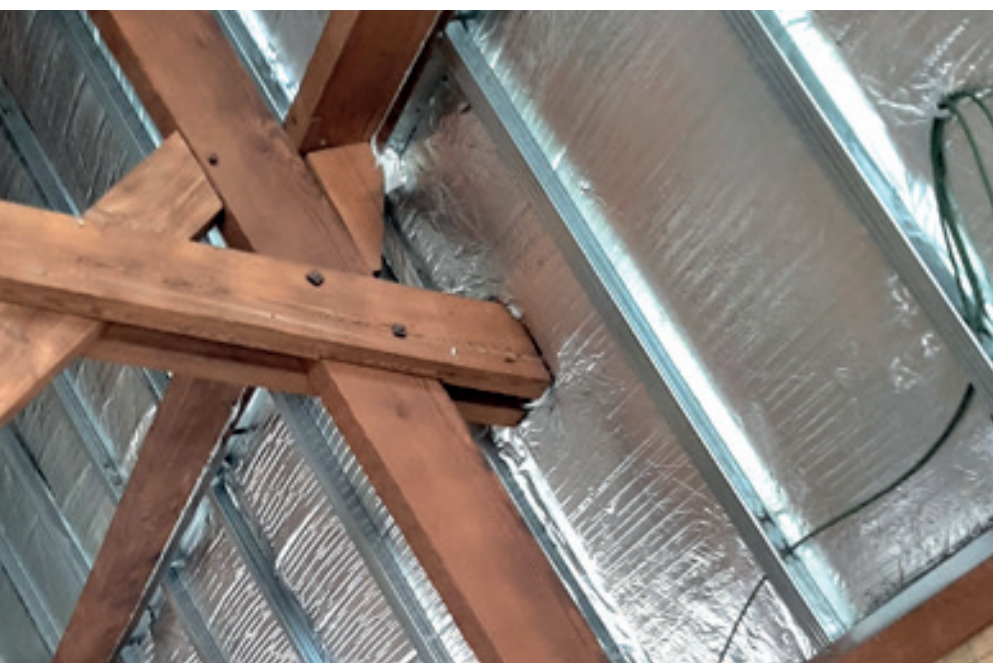

- ✓ Isolant et pare-vapeur en une opération
- ✓ Excellent PEB possible sans perte de place
- ✓ Réduction des ponts thermiques
- ✓ Facile à poser car lié sur toute sa surface
- ✓ Pas besoin de lame d'air non ventilée. Pose en contact direct avec l'isolant complémentaire
- ✓ Economie d'énergie en hiver
- ✓ Protection contre la surchauffe en été

Le pare-vapeur isolant et réfléchissant

REVERSO



Qu'est-ce que







Le pare-vapeur isolant REVERSO ?

Aluthermo Reverso est un pare-vapeur isolant et réfléchissant utilisé dans des structures de plafond et mur qui nécessitent des écrans pare-vapeur. Ce pare-vapeur isolant peut être combiné avec une isolation existante. Peut être utilisé en toiture ou sur les murs uniquement par l'intérieur. Certifié PEB.

Pourquoi opter pour le pare-vapeur isolant Reverso?

Trois raisons simples :

1. UNE HAUTE PERFORMANCE À PLUSIEURS NIVEAUX

-  **Tout en un** : pare-vapeur étanche, réfléchissant et isolante.
-  **Réduction des ponts thermiques** : déroulé en-dessous des chevrons, il forme une enveloppe continue.
-  **Une acoustique améliorée.**
-  **Une durabilité** : ses composants, issus à 80% du recyclage et sans risque pour l'environnement, en font un isolant durable, non toxique et d'une longévité incomparable.
-  **Étanche** : Reverso avec un sd de plus de 6.000 m est imperméable à la vapeur.
-  **Confort en été** : le pouvoir réfléchissant du Reverso réduit la surchauffe en été.
-  **Confort en hiver** : économie d'énergie en hiver.

2. CERTIFIÉ PEB ET PRIME

-  Avec une épaisseur de 37 mm et une conductivité thermique de $\lambda = 0,037\text{W}/(\text{m.K})$, le Reverso seul a une résistance thermique de $R_{d(90/90)} = 0,95 \text{ m}^2.\text{K}/\text{W}$ suivant EN 12667.

3. UNE FACILITÉ DE POSE

- 1** Reverso est placé en pose directe en dessous de l'isolant complémentaire et offre une rapidité et une facilité de pose très appréciable, aussi bien en rénovation qu'en nouvelle construction.
- 2** Il ne contient aucun adjuvant chimique ou organique et ne provoque aucune irritation cutanée ou respiratoire.



Résistance thermique

en combinaison avec un

isolant traditionnel

Mise en oeuvre en toiture par l'intérieur

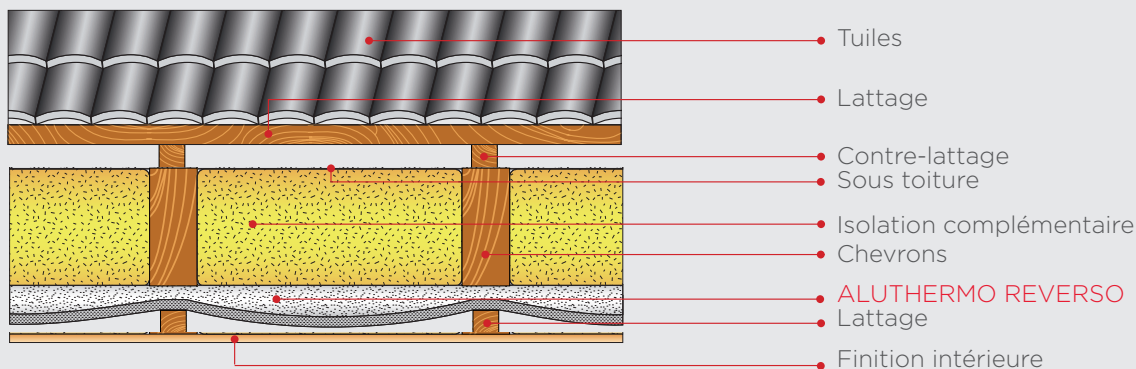

Mise en oeuvre en mur

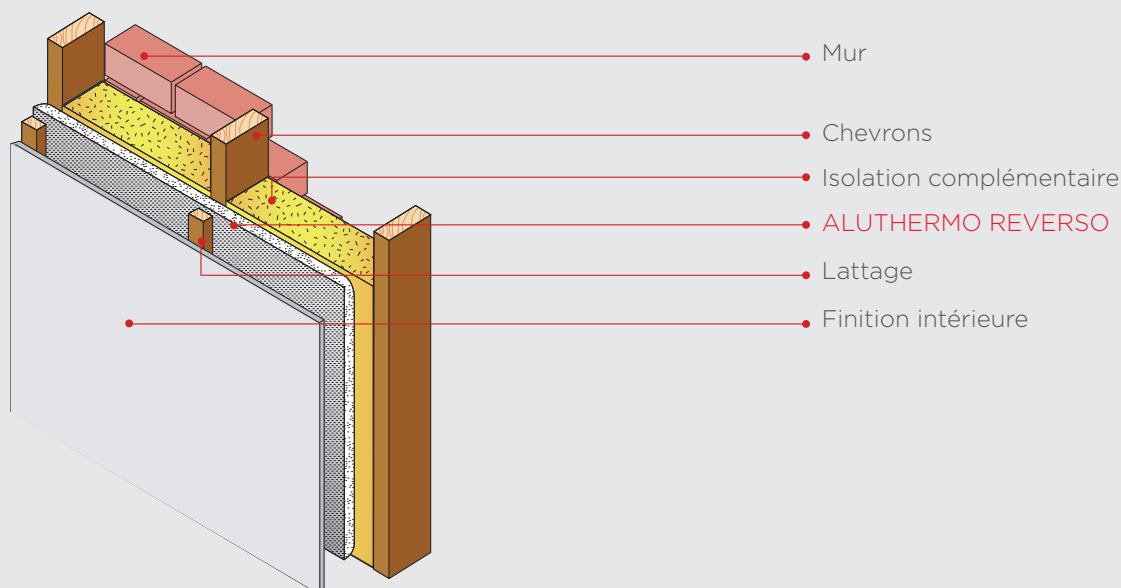

Résistance thermique (R)	ALUTHERMO REVERSO EN FLUX HORIZONTAL AVEC UNE SEULE LAME D'AIR R = 1,60 m ² .K/W suivant EN16012		
	+ Laine de verre λ = 0,032 W/(m.K)	+ Laine de roche λ = 0,035 W/(m.K)	+ PIR λ = 0,022 W/(m.K)
≥ 3,50 m ² .K/W	80 mm	80 mm	45 mm
≥ 4,50 m ² .K/W	100 mm	120 mm	65 mm
≥ 6,00 m ² .K/W	160 mm	160 mm	100 mm

Aluthermo® - fiche technique

REVERSO

Le pare-vapeur qui renforce mon isolation, améliore mon PEB et augmente mon confort en été.

COMMENT CA MARCHE ?

Le pare-vapeur isolant et réfléchissant REVERSO est composé des couches suivantes :

- 1 Une membrane réfléchissante et étanche à la vapeur d'eau en aluminium pur de 30 microns
- 2 Une couche de bulles d'air sec enfermées dans du polyéthylène.
- 3 Une ouate de polyester compressible, hydrofugée de 37 mm

Ce pare-vapeur **isolant** améliore la résistance thermique globale de la toiture en cumulant ses multiples qualités avec celle de l'isolant traditionnel installé entre les chevrons.

Son étanchéité protège l'isolant installé entre les chevrons de la vapeur d'eau et réduit les risques de condensation.

Sa couche isolante en ouate de polyester réduit les déperditions énergétiques et renforce la protection acoustique et permet d'atténuer les ponts thermiques.

Enfin, **le pouvoir réfléchissant de la membrane** de ce pare-vapeur isolant constitue un frein considérable aux déperditions par rayonnement et augmente le confort.

CARACTERISTIQUES TECHNIQUES

Dimension du rouleau	1,20 x 10 m (± 2%)
Surface par rouleau	12 m ²
Poids	± 780 g/m ²
Épaisseur	± 37 mm
Températures d'utilisation	-40°C tot +80°C
Classement au feu	E
Résistance thermique du produit seul	R = 0,95 m ² .K/W (EN 12667)
Résistance thermique en flux horizontal avec une couche d'air de 25mm	R = 1.6 m ² .K/W (EN ISO 22097)
Conductivité thermique	λ = 0,037 W/(m.K) (EN 12667)
Émissivité de la surface en aluminium	< 0,05 (EN ISO 22097)
Valeur Sd	> 6000 m
Nombre de films d'aluminium	1
Épaisseur de l'ouate de polyester	± 37 mm
Épaisseur du film d'aluminium extérieur	30 micron



APPLICATIONS



- Toiture par l'intérieur
- Mur par l'intérieur

AVANTAGES

- Isolant et pare-vapeur en une opération
- Excellent PEB possible sans perte de place
- Réduction des ponts thermiques
- Facile à poser car lié sur toute sa surface
- Pas besoin de lame d'air non ventilée. Pose en contact direct avec l'isolant complémentaire
- Economie d'énergie en hiver
- Protection contre la surchauffe en été



Quelques exemples d'

Applications...

Nos produits sont étudiés, conçus et testés dans des conditions extrêmes qui vous garantissent une isolation et un confort optimaux. Issus de plusieurs années de recherches techniques, ils présentent toutes les qualités d'un isolant traditionnel, en quelques centimètres d'épaisseur seulement. **Découvrez-les au travers de quelques réalisations.**

En mur et plafond



En toiture par l'intérieur



Les produits ALUTHERMO®

Chacun des produits a été étudié pour répondre aux besoins spécifiques des clients.

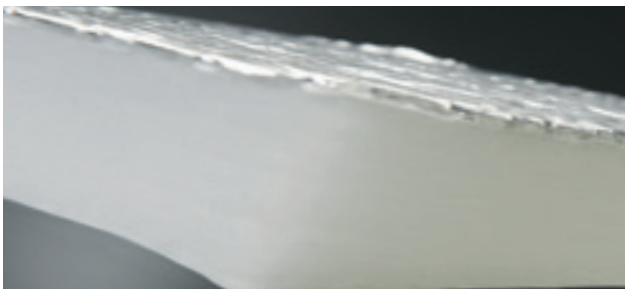

- **REVERSO - 37 mm**

Un pare-vapeur isolant et réfléchissant utilisé dans des structures de plafond et mur qui nécessitent des écrans pare-vapeur.

Ce pare-vapeur isolant peut être combiné avec une isolation existante. Peut être utilisé en toiture ou sur les murs uniquement par l'intérieur. Certifié PEB.



- **ROOFREFLEX® - 37 mm**

Un écran de sous-toiture isolant, réfléchissant, étanche à l'eau et hautement perméable à la vapeur. S'utilise toujours au-dessus d'une isolation existante. Peut être utilisé en toiture ou sur les murs (bardage) uniquement par l'extérieur. Certifié PEB.

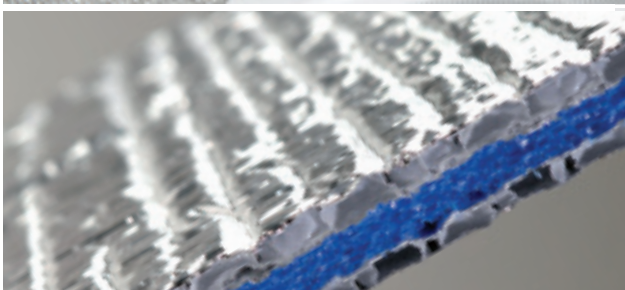

- **QUATTRO - 10 mm**

Un «tout-en-un» idéal puisqu'il fait office d'isolant, de pare-vapeur et de sous-toiture. Un isolant ultra mince, multiréflécteur et multicouche avec 4 couches d'aluminium, thermo-soudées sur toutes ses surfaces. Pour isoler avec un minimum de perte de place. Performance et facilité d'installation.



- **DENSIMA - 37 mm**

Isolant réfléchissant, pare vapeur et sous toiture avec un seul produit, conçu de plus grande épaisseur afin de satisfaire aux normes Européennes. Idéal pour rénover sa toiture conforme aux exigences 2020. Certifié 2020 et PEB.



- **OPTIMA - 42 mm**

Un isolant réfléchissant, conçu de plus grande épaisseur, afin de satisfaire aux normes européennes. Principalement utilisé en toiture ou sur les murs comme pare-vapeur. Certifié PEB.



ALUTHERMO SA
Steinkelt, Galhausen 23
4780 ST. VITH
BELGIQUE

Tel. : +32(0)80 77 10 28
Fax : +32(0)80 54 90 29
info@aluthermo.be
 aluthermo

www.aluthermo.com

